



10KEYPADU & 10KEYPADUSL USER'S GUIDE

STANDALONE ACCESS CONTROL KEYPAD

1 Description

BEA keypads 10KEYPADU and 10KEYPADUSL (slimline) offer field-proven reliability and cost-effective solutions anywhere access control is desired.

BEA keypads are waterproof and dustproof with IP66 protection rating. Keypads allow for up to 1010 users (zone 1: 1000 users, zone 2: 10 users), and incorporate a tamper alarm and a doorbell feature as standard options.

These are ideal for integration into security systems with electromagnetic locks, electric strikes, restricted access elevators, or gates and other types of equipment requiring on/off or momentary control inputs.

All programming is completed entirely from the keypad.



2 Specifications

DESCRIPTION	SPECIFICATION
Supply voltage:	12 – 24 VAC/VDC (DO NOT EXCEED 30VDC or 24VAC)
Standby current:	≤ 30 mA
Working current:	≤ 160 mA
Max user codes:	1010 (zone 1: 1000 users, zone 2: 10 users)
Relock time:	0 – 99 seconds
Output:	2 relays (free of potential change-over contact) Max. contact voltage: 42 VAC/VDC Max. contact current: 1 A (resistive) Max. switching power: 30 W (VDC) / 48 VA (VAC)
Cable length:	3 ft
Operating temperature:	-22 – 158 °F
Operating humidity:	0 – 95% (non-condensing)
IP rating:	IP66 (waterproof and dustproof)
Dimension:	10KEYPADU: 3.0" (W) x 4.7" (H) x 0.9" (D) – (76 mm x 120 mm x 22 mm) 10KEYPADUSL: 1.7" (W) x 5.9" (H) x 0.95" (D) – (44 mm x 150 mm x 24 mm)
Certification:	CE, RoHS
Backlight:	Blue keypad illumination

WARNING:

Product will be damaged and warranty will be voided if supply voltage exceeds 30VDC or 24VAC. This product shall not be used with a BEA part number 1024VAC transformer or any standard, non-regulated 24VAC transformer as the measured voltage exceeds 24 VAC.

3 Precautions



- Shut off all power before attempting any wiring procedures.
- Maintain a clean & safe environment when.
- Constantly be aware of pedestrian traffic around the door area.
- Always check placement of all wiring before powering up to insure moving door parts will not catch any wires and cause damage to equipment.
- Ensure compliance with all applicable safety standards and building codes upon completion of installation.

6 Keypad Programming

PROGRAMMING NOTES:

- ❑ If you forget the administration code, turn off the power, press and hold “#” key, and then turn the power back on. A short beep will be heard and the administration code has been restored back to 1234.
- ❑ If no buttons are pressed within 30 seconds while in “setup” mode, the device will turn back to normal function automatically. Mode LED turns green.
- ❑ If any incorrect key combinations are entered, a continuous beep will be heard.

1) Enter “setup” mode:

- a. Enter the default administration code (1234) twice (i.e. 1234 + 1234) to enter “setup” mode. Mode LED will turn red and a long beep will be heard.
- b. Press the “#” key to exit “setup” mode. Mode LED will turn green.

DOOR MODE



Modify admin code:

- a. Enter “setup” mode.
- b. Press the star (*) key and then “3”. Mode LED will flash red.
- c. Enter a new 4-digit number (0000 – 9999) twice to set the new admin code.
- d. Press “#” to exit “setup” mode. Mode LED turns green.



Change the length of admin code:

Changing the admin code length will delete all existing user codes.

Changing the admin code length will reset the admin code back to a sequential number (similar to that in step 1a), consisting of the correct amount of digits (e.g. if the admin code length is changed to 6 digits, the admin code defaults to “123456”).

- a. Enter “setup” mode.
- b. Press the star (*) key and then “9”. Mode LED will flash red.
- c. Press “0” and then “4”. A short beep will sound. Mode LED will turn red.
- d. Enter the length of the admin code in digits, ranging from “2” to “6” (“2” is the minimum code length, and “6” is the maximum).
 - one beep = admin code length successfully changed
 - three beeps = admin code length is equal to existing length
- e. Press “#” to exit “Admin code length setup” mode. Mode LED remains red.
- f. Press “#” again to exit “setup” mode. Mode LED turns green.















6 Keypad Programming (cont.)

2a) Add user code to zone 1:

This code must be different from the admin code.

- Enter "setup" mode.
- Press the star (*) key and then "9". Mode LED will flash red.
- Press "0" and then "2". A short beep will sound. Mode LED will turn red.
- Enter a 3-digit number (000 – 999) to set the electronic location for the zone 1 user code. LED remains red, and a short beep will sound after entering the 3-digit number.
- Enter the new user code. *The user code must be the same length as the admin code.* A long beep will sound. User code is successfully added. *The new code will replace the existing code stored in the same location.*
- Repeat the previous two steps to add more codes.
- Press "#" to exit "Add user code to zone 1" mode. Mode LED remains red.
- Press "#" again to exit "setup" mode. Mode LED turns green.

NOTE: When zone 1 output relay is activated, the door indicator LED will turn green.

DOOR	MODE
	 red flashing
	 red
	 red
	 red
	 green
	 green













(when zone 1 relay is active)

2b) Add user code to zone 2:

This code must be different from the admin code and the user code for zone 1.

- Enter "setup" mode.
- Press the star (*) key and then "9". Mode LED will flash red.
- Press "0" and then "3". A short beep will sound. Mode LED will turn red.
- Enter a 2-digit number (00 – 99) to set the electronic location for the zone 2 user code. LED remains red, and a short beep will sound after entering the 2-digit number.
- Enter the new user code. *The user code must be the same length as the admin code.* A long beep will sound. User code is successfully added. *The new code will replace the existing code stored in the same location.*
- Repeat the previous two steps to add more codes.
- Press "#" to exit "Add user code to zone 2" mode. Mode LED remains red.
- Press # again to exit "setup" mode. Mode LED turns green.







NOTE: When zone 2 output relay is activated, the door indicator LED will turn red.

	 red flashing
	 red
	 red
	 red
	 green
	 green

(when zone 2 relay is active)







3a) Set unlocking time for zone 1:

- Enter "setup" mode.
- Press the star (*) key and then "1". Mode LED will flash red.
- Enter a 2-digit number (00 – 99) for the "unlock time" value.
 - "00" = sets "unlock time" to toggle mode ("00" to both open and close the door)
 - "01" – "99" = "unlock time" in seconds
- After entering the "unlock time" number, a long beep will sound and the mode LED turns red.
- Press "#" again to exit "setup" mode. Mode LED turns green.

	 red flashing
	 red
	 green

3b) Set unlocking time for zone 2:

- Enter "setup" mode.
- Press the star (*) key and then "5". Mode LED will flash red.
- Enter a 2-digit number (00 – 99) for the "unlock time" value.
 - "00" = sets "unlock time" to toggle mode ("00" to both open and close the door)
 - "01" – "99" = "unlock time" in seconds
- After entering the "unlock time" number, a long beep will sound and the mode LED turns red.
- Press "#" again to exit "setup" mode. Mode LED turns green.

	 red flashing
	 red
	 green

7 Additional Procedures

OPTIONAL: Door bell and tamper alarm

4a) Door bell:

- Connect an external speaker (8Ω, 0.5w) to brown/white and black/white wires of this device.
- Press the star (*) key and the external speaker rings as a door bell.

4b) External tamper alarm:

This feature allows a built-in buzzer to activate if the keypad is removed from the wall. The alarm will stop automatically in 60 seconds or if the admin code is entered before the 60-second timeout.

FACTORY DEFAULT: OFF

- To turn on the tamper alarm feature, enter "setup" mode.
- Press the star (*) key and then "6". Mode LED will flash red.
- Press "0" and then "2". A long beep will sound. Mode LED will turn red.
- Press "#" again to exit "setup" mode. Mode LED turns green.

DOOR MODE

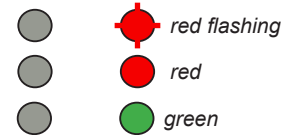

- To turn off the tamper alarm, enter "setup" mode.
- Press the star (*) key and then "6". Mode LED will flash red.
- Press "0" and then "1". A long beep will sound. Mode LED will turn red.
- Press "#" again to exit "setup" mode. Mode LED turns green.



OPTIONAL: Remove all user codes

- Enter "setup" mode.
- Press the star (*) key and then "8". Mode LED will flash red.
- Press "8" twice. A long beep will sound. Mode LED will flash red.
- Press "#" again to exit "setup" mode. Mode LED turns green.



OPTIONAL: Restore to factory defaults

- Enter "setup" mode.
- Press the star (*) key and then "8". Mode LED will flash red.
- Press "9" twice. A long beep will sound. Mode LED will flash red.
- Press "#" again to exit "setup" mode. Mode LED turns green.



8 User Operation

Simply enter the user code provided to you.

If 3 invalid consecutive keyboard input entries occur, the keypad will be disabled for 60 seconds.

9 Company Contact

Tech Support: 1-800-407-4545 | Customer Service: 1-800-523-2462 | General Tech Questions: Tech_Services@beainc.com | Tech Docs: www.BEAinc.com



1 Description

Les claviers BEA 10KEYPADU et 10KEYPADUSL (fineline) sont d'une fiabilité éprouvée en pratique et apportent des solutions pour tout endroit où un contrôle de l'accès est souhaité.

Les claviers BEA sont résistants à l'eau et à la poussière et leur niveau de protection est IP66. Les claviers sont prévus pour 1 010 utilisateurs (zone 1 : 1 000 utilisateurs, zone 2 : 10 utilisateurs), et sont dotés d'une caractéristique d'alarme anti-sabotage et de sonnette de porte sous forme d'options en série.

Ces claviers sont parfaits pour une intégration à des systèmes de sécurité avec verrous électromagnétiques, gâches électriques, ascenseurs ou barrières à accès restreint et autres types d'équipement nécessitant une commande momentanée.

Toute la programmation se réalise à partir du clavier.



1. DEL de mode
2. DEL de porte
3. Clavier matriciel
4. Vis de boîtier (bas du boîtier)

2 Spécifications

DESCRIPTION	SPÉCIFICATION
Tension d'alimentation :	12 – 24 VCA/VCC (NE PAS DÉPASSER 30 VCC ou 24 VCA)
Courant de réserve :	≤ 30 mA
Courant de travail :	≤ 160 mA
Codes d'utilisateurs (max.) :	1 010 (zone 1 : 1 000 utilisateurs, zone 2 : 10 utilisateurs)
Durée du double verrouillage :	0 – 99 secondes
Sortie :	2 relais (contact sans potentiel) Tension de contact max. : 42 VCA/VCC Courant de contact max. : 1 A (résistant) Puissance de commutation max. : 30 W (VCC) / 48 VA (VCA)
Longueur du câble :	3 pi
Température de fonctionnement :	- 22 – 158 °F
Humidité en fonctionnement :	0 – 95 % (sans condensation)
Indice de protection :	IP66 (résistance à l'eau et à la poussière)
Dimension :	10KEYPADU : 3,0 po (l) x 4,7 po (h) x 0,9 po (p) – (76 mm x 120 mm x 22 mm) 10KEYPADUSL : 1,7 po (l) x 5,9 po (h) x 0,95 po (p) – (44 mm x 150 mm x 24 mm)
Certification :	CE, RoHS
Rétroéclairage :	Illumination bleue du clavier

AVERTISSEMENT :

Si l'alimentation est supérieure à 30 VCC ou 24 VCA, le produit subira des dommages et la garantie en sera annulée. Ce produit ne doit pas être utilisé avec un transformateur 1024 VAC portant un numéro de pièce BEA ni tout autre transformateur standard, non régulé, de 24 VCA dont la tension mesurée dépasse 24 VCA.

3 Précautions



- Coupez l'alimentation avant d'effectuer un câblage quel qu'il soit.
- Maintenez un environnement net et sécurisé.
- Soyez toujours vigilant du passage de piétons dans les environs de la porte.
- Vérifiez toujours la position de tout câblage avant d'établir le courant afin de vous assurer que les pièces en mouvement de la porte n'accrochent pas de fils, ce qui pourrait causer des dommages matériels.
- Assurez-vous que tout est conforme aux normes de sécurité et aux codes du bâtiment applicables une fois l'installation terminée.

4 Remarques sur l'installation

- Manipulez soigneusement l'équipement.
- Ajoutez de l'enduit frein pour filets sur toutes les vis avant la pose.
- Serrez bien les vis.

5 Installation – mécanique et électrique

1. En utilisant la clé hex. fournie, retirez la vis de retenue du boîtier au bas du clavier.
2. Utilisez le gabarit de perçage et percez les trous nécessaires. Pour un montage en applique, percez les 4 trous (B) selon l'illustration ci-dessous; pour un montage en rangée simple, percez les 2 trous (A) selon l'illustration ci-dessous.
3. Fixez la plaque de support du boîtier au mur avec les vis fournies. Assurez-vous de passer le câble par le trou central (C) selon l'illustration ci-dessous. Maintenez le clavier à l'horizontale.
4. Raccordez les fils selon le schéma de câblage suivant.
5. Installez le clavier sur la plaque de support en utilisant les vis fournies.

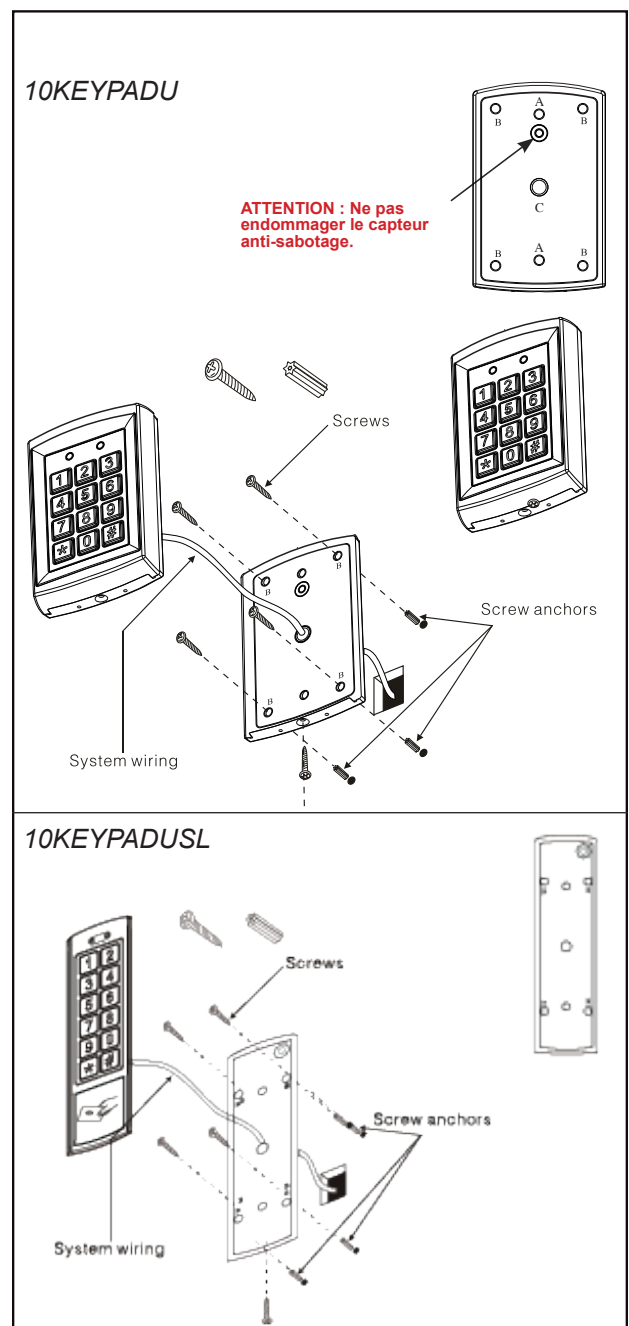
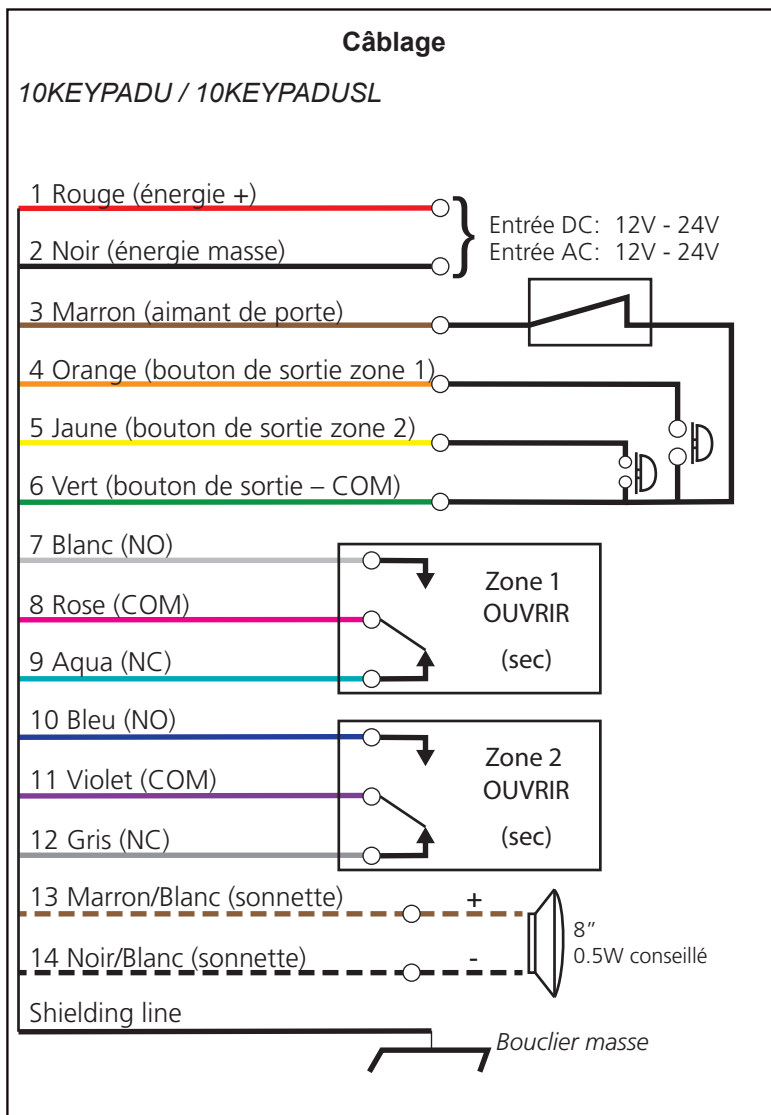

6 Programmation du clavier

REMARQUES SUR LA PROGRAMMATION :

- ❑ Si vous oubliez le code d'administration, coupez l'alimentation, maintenez enfoncée la touche « # », puis rétablissez l'alimentation. Un court bip retentit et le code d'administration 1234 est alors restauré.
- ❑ Si aucun bouton n'est enfoncé dans les 30 secondes en mode « configuration », le dispositif retourne automatiquement au fonctionnement normal. La DEL de mode passe au vert.
- ❑ Si une combinaison incorrecte de touche est saisie, un bip continu se fait entendre.

1) Saisie du mode « configuration » :

- a. Entrez deux fois le code d'administration par défaut (1234) (par ex. : 1234 + 1234) pour saisir le mode « configuration ». La DEL de mode passe au rouge et un long bip se fait entendre.
- b. Appuyez sur la touche « # » pour quitter le mode « configuration ». La DEL de mode passe au vert.

PORTE MODE



Modification du mode d'administration :

- a. Saisissez le mode « configuration ».
- b. Appuyez sur la touche étoile (*), puis sur « 3 ». La DEL de mode clignote rouge.
- c. Entrez deux fois un nouveau nombre de 4 chiffres (0000 – 9999) pour établir un nouveau code d'administration.
- d. Appuyez sur « # » pour quitter le mode « configuration ». La DEL de mode passe au vert.

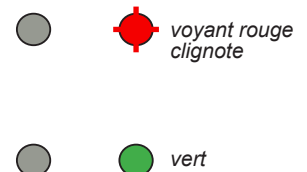

Changement de la longueur du code d'administration :

Le changement de la longueur du code d'administration élimine tous les codes d'utilisateurs existants.

Le changement de la longueur du code d'administration remettra ce code sous la forme d'un nombre séquentiel (semblable à celui mentionné à l'étape 1a), avec le bon nombre de chiffres (par ex. : si la longueur du code d'administration est changée à 6 chiffres, le code d'administration par défaut passe à « 123456 »).

- a. Saisissez le mode « configuration ».
- b. Appuyez sur la touche étoile (*), puis sur « 9 ». La DEL de mode clignote rouge.
- c. Appuyez sur « 0 », puis sur « 4 ». Un bip court retentit. La DEL de mode passe au rouge.
- d. Entrez la longueur du code d'administration en 6 chiffres, de « 2 » à « 6 » (« 2 » est la longueur minimale du code et « 6 » la maximale).
- un bip = longueur du code d'administration changée avec succès
 - trois bips = longueur du code d'administration égale à la longueur existante
- e. Appuyez sur « # » pour quitter le mode « configuration de la longueur du code d'administration ». La DEL de mode reste rouge.
- f. Appuyez à nouveau sur « # » pour quitter le mode « configuration ». La DEL de mode passe au vert.

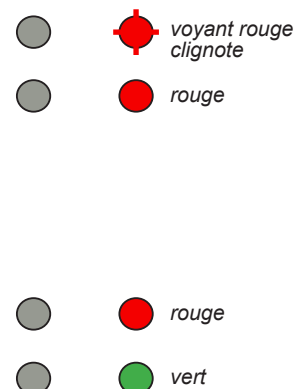













6 Programmation du clavier (suite)

2a) Ajoutez un code d'utilisateur à la zone 1 :

Ce code doit être différent du code d'administration.

- Saisissez le mode « configuration ».
- Appuyez sur la touche étoile (*), puis sur « 9 ». La DEL de mode clignote rouge.
- Appuyez sur « 0 », puis sur « 2 ». Un bip court retentit. La DEL de mode passe au rouge.
- Saisissez un nombre à 3 chiffres (000 – 999) pour paramétrer l'emplacement électronique du code d'utilisateur de la zone 1. La DEL reste rouge, et un bip court retentit après la saisie du nombre à 3 chiffres.
- Saisissez le nouveau code d'utilisateur. *Le code d'utilisateur doit être de la même longueur que celle du code d'administration.* Un long bip retentit. Le code d'utilisateur a été ajouté avec succès. *Le nouveau code d'utilisateur remplace le code existant enregistré au même endroit.*
- Répétez les deux étapes précédentes pour ajouter d'autres codes.
- Appuyez sur « # », pour quitter le mode « Ajoutez un code d'utilisateur à la zone 1 ». La DEL de mode reste rouge.
- Appuyez à nouveau sur « # » pour quitter le mode « configuration ». La DEL de mode passe au vert.

REMARQUE : lorsque le relais de sortie de la zone 1 est activé, le témoin DEL de la porte passe au vert.

PORTE	MODE
	 voyant rouge clignote
	 rouge
	 rouge
	 rouge
	 vert
	 vert













(lorsque le relais de la zone 1 est actif)

2b) Ajoutez un code d'utilisateur à la zone 2 :

Ce code doit être différent du code d'administration et du code d'utilisateur de la zone 1.

- Saisissez le mode « configuration ».
- Appuyez sur la touche étoile (*), puis sur « 9 ». La DEL de mode clignote rouge.
- Appuyez sur « 0 », puis sur « 3 ». Un bip court retentit. La DEL de mode passe au rouge.
- Saisissez un nombre à 2 chiffres (00 – 99) pour paramétrer l'emplacement électronique du code d'utilisateur de la zone 2. La DEL reste rouge, et un bip court retentit après la saisie du nombre à 2 chiffres.
- Saisissez le nouveau code d'utilisateur. *Le code d'utilisateur doit être de la même longueur que celle du code d'administration.* Un long bip retentit. Le code d'utilisateur a été ajouté avec succès. *Le nouveau code d'utilisateur remplace le code existant enregistré au même endroit.*
- Répétez les deux étapes précédentes pour ajouter d'autres codes.
- Appuyez sur « # », pour quitter le mode « Ajoutez un code d'utilisateur à la zone 2 ». La DEL de mode reste rouge.
- Appuyez à nouveau sur « # » pour quitter le mode « configuration ». La DEL de mode passe au vert.







REMARQUE : lorsque le relais de sortie de la zone 2 est activé, le témoin DEL de la porte passe au rouge.

	 voyant rouge clignote
	 rouge
	 rouge
	 rouge
	 vert
	 vert

(lorsque le relais de la zone 2 est actif)







3a) Configurez la durée de déverrouillage de la zone 1 :

- Saisissez le mode « configuration ».
- Appuyez sur la touche étoile (*), puis sur « 1 ». La DEL de mode clignote rouge.
- Saisissez un nombre à 2 chiffres (00 – 99) pour la valeur « durée de déverrouillage ».
 - « 00 » = établit la « durée de déverrouillage » au mode bascule (« 00 » pour l'ouverture et la fermeture de la porte)
 - « 01 » – « 99 » = « durée de déverrouillage » en secondes
- Après la saisie du nombre « durée de déverrouillage », un long bip retentit et le mode DEL passe au rouge.
- Appuyez à nouveau sur « # » pour quitter le mode « configuration ». La DEL de mode passe au vert.

	 voyant rouge clignote
	 rouge
	 vert

3b) Configurez la durée de déverrouillage de la zone 2 :

- Saisissez le mode « configuration ».
- Appuyez sur la touche étoile (*), puis sur « 5 ». La DEL de mode clignote rouge.
- Saisissez un nombre à 2 chiffres (00 – 99) pour la valeur « durée de déverrouillage ».
 - « 00 » = établit la « durée de déverrouillage » au mode bascule (« 00 » pour l'ouverture et la fermeture de la porte)
 - « 01 » – « 99 » = « durée de déverrouillage » en secondes
- Après la saisie du nombre « durée de déverrouillage », un long bip retentit et le mode DEL passe au rouge.
- Appuyez à nouveau sur « # » pour quitter le mode « configuration ». La DEL de mode passe au vert.

	 voyant rouge clignote
	 rouge
	 vert

7 Méthodes supplémentaires

EN OPTION : sonnette de porte et alarme anti-sabotage

PORTE MODE

4a) Sonnette de porte :

- Raccordez un haut-parleur externe (8 Ω, 0,5 W) aux fils brun/blanc et noir/blanc de ce dispositif.
- Appuyez sur la touche étoile (*) et le haut-parleur externe retentit comme une sonnette de porte.

4b) Alarme anti-sabotage externe :

Cette caractéristique permet l'activation de l'avertisseur intégré si le clavier est enlevé du mur. L'alarme s'arrête automatiquement dans les 60 secondes ou avant si le code d'administration est saisi avant que ces 60 secondes ne s'écoulent.

FONCTION PAR DÉFAUT DE L'USINE : ARRÊT

- Pour activer la fonction de l'alarme anti-sabotage, saisissez le mode « configuration ».
- Appuyez sur la touche étoile (*), puis sur « 6 ». La DEL de mode clignote rouge.
- Appuyez sur « 0 », puis sur « 2 ». Un long bip retentit. La DEL de mode passe au rouge.
- Appuyez à nouveau sur « # » pour quitter le mode « configuration ». La DEL de mode passe au vert.

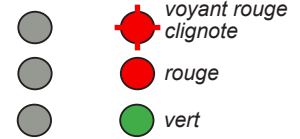

- Pour arrêter l'alarme anti-sabotage, saisissez le mode « configuration ».
- Appuyez sur la touche étoile (*), puis sur « 6 ». La DEL de mode clignote rouge.
- Appuyez sur « 0 », puis sur « 1 ». Un long bip retentit. La DEL de mode passe au rouge.
- Appuyez à nouveau sur « # » pour quitter le mode « configuration ». La DEL de mode passe au vert.



EN OPTION : enlevez tous les codes d'utilisateur

- Saisissez le mode « configuration ».
- Appuyez sur la touche étoile (*), puis sur « 8 ». La DEL de mode clignote rouge.
- Appuyez deux fois sur « 8 ». Un long bip retentit. La DEL de mode clignote rouge.
- Appuyez à nouveau sur « # » pour quitter le mode « configuration ». La DEL de mode passe au vert.

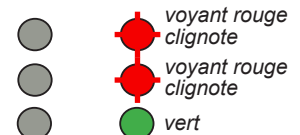

EN OPTION : restaurez les valeurs d'usine par défaut

- Entrez le mode « configuration ».
- Appuyez sur la touche étoile (*), puis sur « 8 ». La DEL de mode clignote rouge.
- Appuyez deux fois sur « 9 ». Un long bip retentit. La DEL de mode clignote rouge.
- Appuyez à nouveau sur « # » pour quitter le mode « configuration ». La DEL de mode passe au vert.

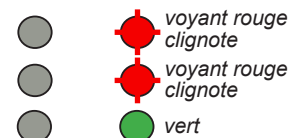

8 Utilisation

Saisissez simplement le code d'utilisateur qui vous a été fourni.

Si 3 saisies non valides sont exécutées à la suite, le clavier sera mis hors service pendant 60 secondes.

9 Contact de la compagnie